

1 さあ、はじめましょう！

さあ、はじめ
ましょう！

ナビ(目的地・
ルートガイド)

ナビ
(登録・設定)

オーディオ/
ビジュアル

後席操作
★

電話・
データ通信

情報を見る

詳細機能の
設定

ナビ連動
機能★

音声操作

地図更新

付録
さくいん

基本的な使いかた	1-2
各部の名称と機能	1-2
基本的な操作のしかた	1-11
地図画面について	1-16
現在地の地図表示	1-16
ルートガイド中の地図表示	1-17
地図上のマークや記号について	1-18
マップメニューについて	1-21
メニュー画面について	1-24
画面の見かた	1-24
シンプルメニューについて	1-26
文字／数字の入力のしかた	1-27
文字／数字キーボードから入力する	1-27

基本的な使いかた

本システムは、コントロールパネル上またはステアリングにある各スイッチを使って操作します。

各部の名称と機能

ここではナビゲーションを操作するためのコントロールパネルの各部名称と機能について説明しています。

コントロールパネルやステアリングスイッチの色は、車種によって異なります。

マルチファンクションスイッチ

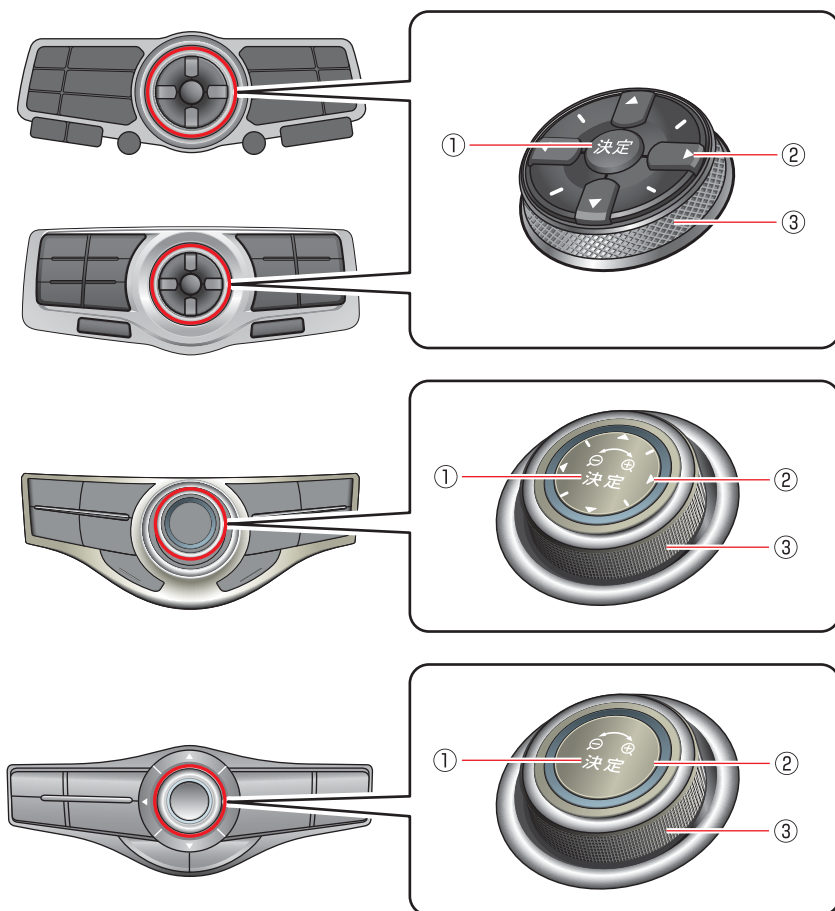

- ① **決定**
 選択した項目を確定するとき押し
 ます。また地図画面で押すと、マップ
 メニュー画面を表示します。
- ② **8方向スイッチ**
 地図を動かしたり、画面の項目を選
 ぶことができます。

- ③ **センターダイヤル**
 左右に回してメニューの項目を選
 択します。また地図を表示している
 ときは、地図の縮尺を選ぶこともでき
 ます。

コントロールパネル(ナビゲーション操作部)

スカイライン、スカイラインクーペ、スカイラインクロスオーバー

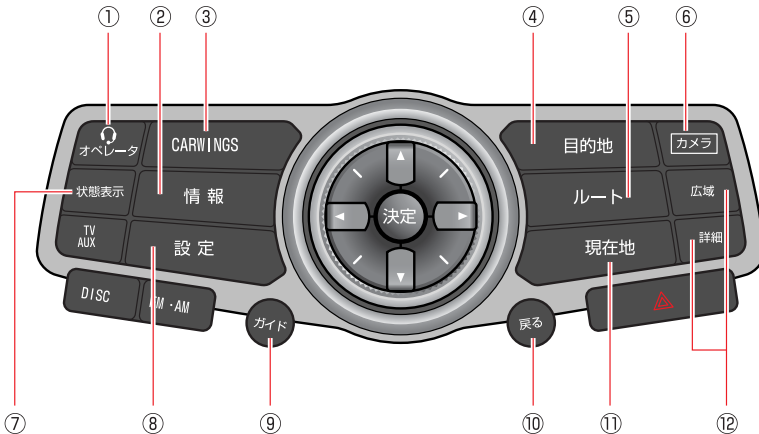

ティアナ、フェアレディZ

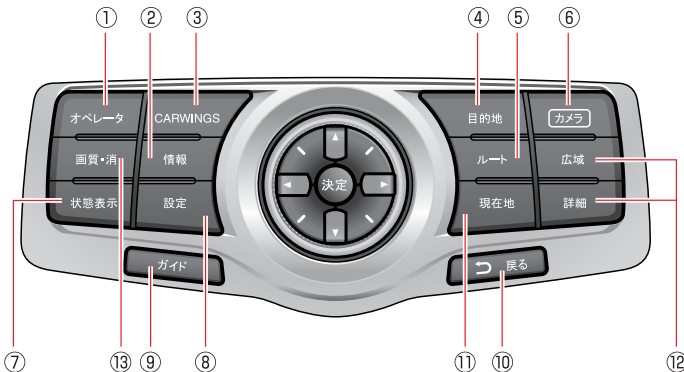

さあ、はじめ
 ましょう!

ナビ(目的地・
 ルートガイド)

ナビ
 (登録・設定)

オーディオ/
 ビジュアル

後席操作
 ★

電話・
 データ通信

情報を見る

詳細機能の
 設定

ナビ連動
 ★機能

音声操作

地図更新

付録
 さくいん

フーガ

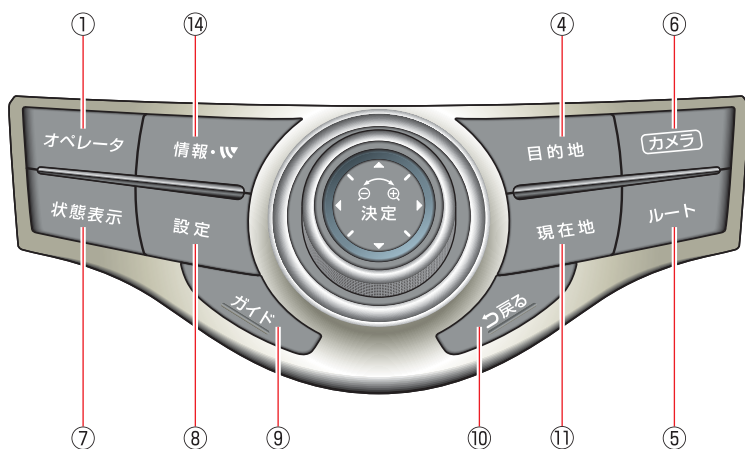

エルグランド

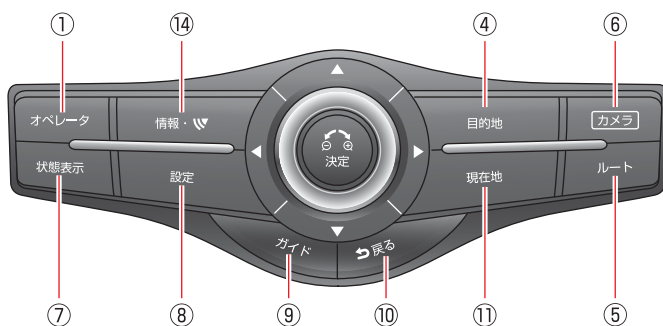

- ① **オペレータ**
カーウイングスのオペレータに接続します。
- ② **情報**★
VICSや車両情報などの各種情報画面に切り替えます。
- ③ **CARWINGS**★
カーウイングスの各情報画面に切り替えます。
- ④ **目的地**
目的地や経由地の検索画面に切り替えます。
- ⑤ **ルート**
ルートの編集や確認の画面に切り替えます。スイッチを長く押しすと、音声ガイドを聞くことができます。
- ⑥ **カメラ**★
カメラの映像に切り替えます。仕様により、**画質・消**★または**画面消**★になることがあります。
※ **画面消**★は、画面の表示を消すことができます。
- ⑦ **状態表示**
現在使っているオーディオやエアコン、車両情報を表示します。
- ⑧ **設定**
各種設定画面に切り替えます。
- ⑨ **ガイド**
音声ガイドを聞くことができます。
- ⑩ **戻る**
リスト選択画面を表示しているときは、1つ前の画面に戻ります。各設定を行っているときは、設定内容を更新して設定前の画面に戻ります。文字／数字を入力しているときは、入力した文字／数字を削除します。
- ⑪ **現在地**
現在地(自車位置)の地図に切り替えます。
- ⑫ **広域**／**詳細**
地図の縮尺を調整します。
- ⑬ **画質・消**★
画面の明るさなどの設定画面に切り替えます。スイッチを長押しすると、画面の表示を消すことができます。再び押しすと画面が表示されます。
※仕様により、**画質**★となり長押ししても画面の表示は消せなくなります。
- ⑭ **情報・VV**★
車両情報、VICS、カーウイングスなどの各種情報画面に切り替えます。

さあはじめ
ましょう！ナビ(目的地・
ルートガイド)ナビ
(登録・設定)オーディオ/
ビジュアル後席操作
★電話・
データ通信

情報を見る

詳細機能の
設定ナビ連動
機能★

音声操作

地図更新

付録
さくいん

コントロールパネル(オーディオ、映像操作部)

スカイライン、スカイラインクーペ、スカイラインクロスオーバー

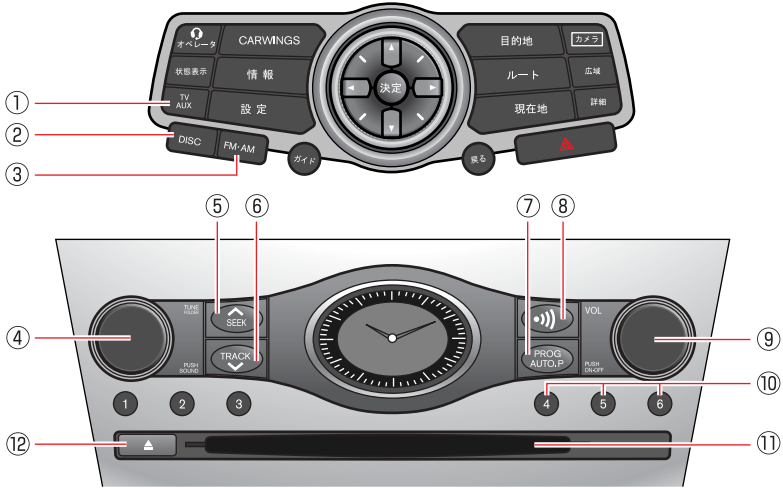

ティアナ、フェアレディZ

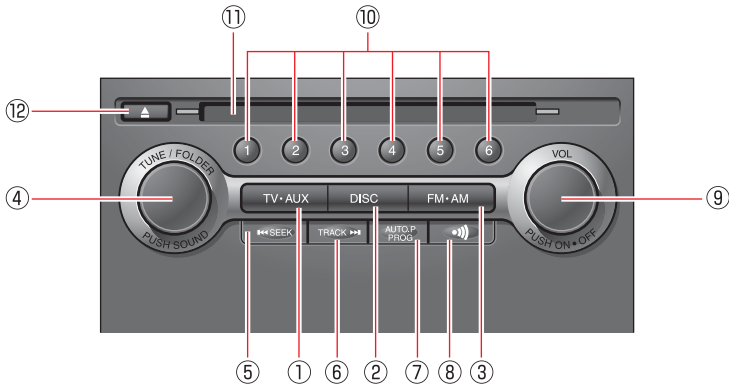

フーガ

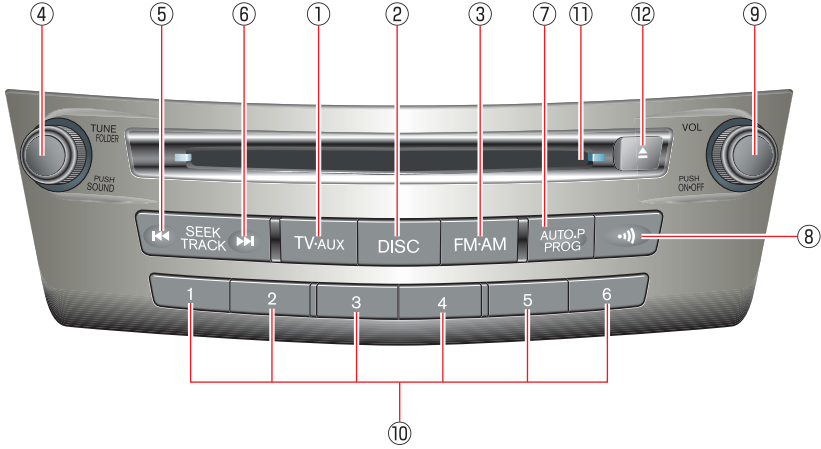

エルブランド

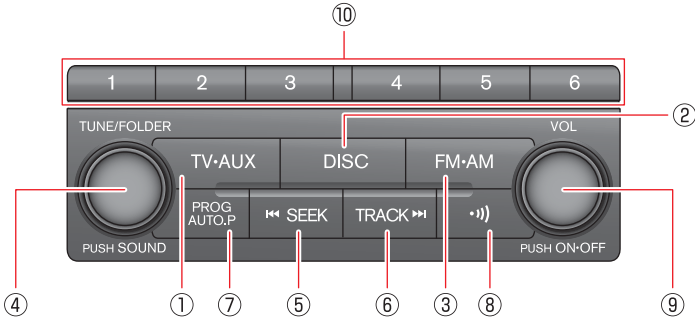

次ページへつづく▶

さあ、はじめ
ましょう!

ナビ目的地
ルートガイド

ナビ
登録・設定

オーディオ
ビジュアル

後席操作
★

電話・
データ通信

情報を見る



詳細機能の
設定

ナビ連動
機能
★

音声操作

地図更新

付録
さくいん

- ① **TV・AUX**
 テレビまたはAUX（外部機器）*画面に切り替えます。押すごとにTV1→TV2→iPod/USB→Bluetooth®オーディオ→AUX*に切り替わります。
- ② **DISC**
 オーディオモード（ソース）の画面に切り替えます。押すごとにCD/DVD→ミュージックボックスに切り替わります。
- ③ **FM・AM**
 ラジオに切り替えます。押すごとにFM1→FM2→AMに切り替わります。
- ④ **TUNE/FOLDER** / **PUSH SOUND**
 スイッチを回すと、ラジオの周波数が変わります。Music Box/CD（MP3/WMA/AAC）/USBメモリのときは、再生するアルバムまたはフォルダを変更できます。スイッチを押すと、音質を設定できます。
- ⑤ **SEEK**
 受信できるラジオの周波数・テレビのチャンネル検索や曲送りをします。
- ⑥ **TRACK**
 受信できるラジオの周波数・テレビのチャンネル検索や曲送りをします。
- ⑦ **PROG AUTO.P**
 CD/DVD/Music Box/iPod/USBメモリ/Bluetooth®オーディオのときは、再生モードを切り替えます。ラジオのときは、スイッチを押すと、手動登録モード（マニュアルプリセット）と自動登録モード（オートプリセット）を切り替えます。スイッチを長く押すと、受信可能な放送局を自動で登録します。
- ⑧  **交通情報を聞くことができます。**
- ⑨ **VOL** / **PUSH ON・OFF**
 スイッチを回すと、音量を調節できます。スイッチを押すと、オーディオやテレビなどがON・OFFになります。
- ⑩ **プリセット 1～6**
 ラジオやテレビのときにスイッチを押すと、プリセットスイッチに登録されている放送局が選局されます。スイッチを長く押すと、現在視聴している放送局が登録されます。
- ⑪ **CD / DVD 挿入口**
- ⑫  **CD / DVD を取り出します。**

ステアリングスイッチ

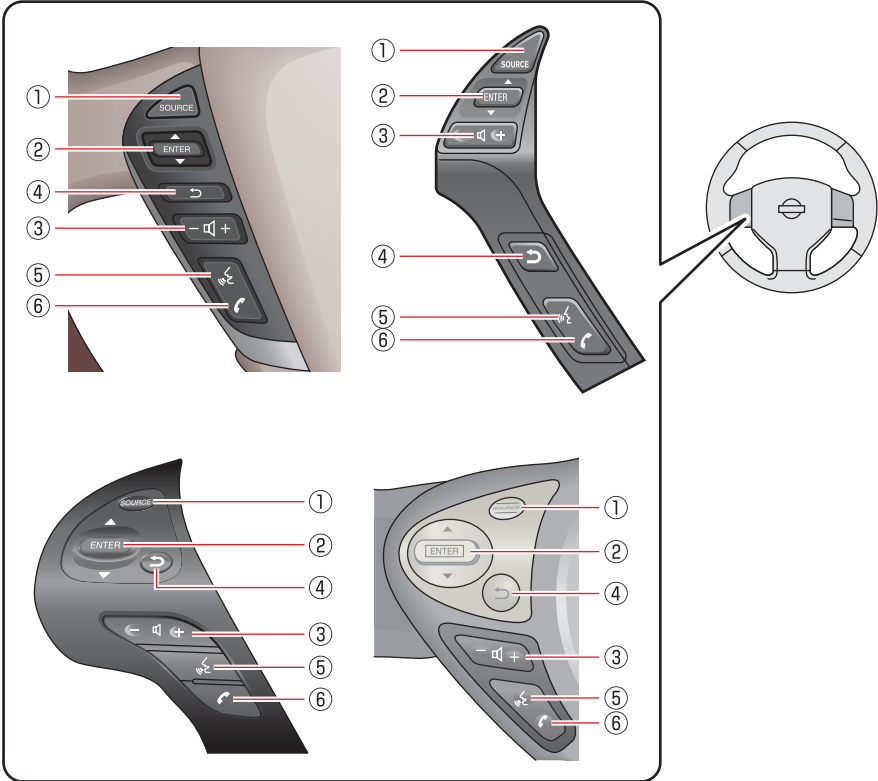

① SOURCE

オーディオのモード(ソース)を切り替えます。CDやDVDなどのメディアを挿入していないときは、スイッチを押してもそのモード(ソース)には切り替わりません。

② ENTER

メニュー画面やオーディオの操作ができます。メニュー画面表示中に上下に倒すと、メニュー項目を選択します。スイッチを押すと選択した項目を決定します。地図・状態表示画面表示中にスイッチを上下に倒すと、オーディオの操作ができます。地図画面表示中にスイッチを押すと、マップメニューを表示します。

スイッチを長く押すとスタートメニュー画面に切り替わります。

③ - 音 +

音声を調整します。+側を押すと音量が大きくなり、-側を押すと小さくなります。

④ ↶

コントロールパネルの「戻る」と同じ操作ができます。

⑤ 音

音声操作画面に切り替わります。

⑥ 電話

ハンズフリーフォン操作画面に切り替わります。

さあ、はじめ
ましょう!

ナビ(目的地)
ルートガイド

ナビ
(登録・設定)

オーディオ/
ビジュアル

後席操作
★

電話・
データ通信

情報を見る

詳細機能の
設定

ナビ連動
機能★

音声操作

地図更新

付録
さくいん

■ ナビメニュー／スタートメニューを使う

ステアリングから手をはなさずにナビの操作ができます。

- ① 地図画面が状態表示画面のときに、**ENTER** を長く押す
- ② 目的の項目を選んで、**ENTER** を短く押すか、**決定** を押す

スカイライン、スカイラインクーペ、スカイラインクロスオーバー、ティアナ、フェアレディZ



(目的地)	目的地 を押したときの画面に切り替えます。
(ルート)	ルート を押したときの画面に切り替えます。
(情報)	情報 を押したときの画面に切り替えます。
(CARWINGS)	CARWINGS を押したときの画面に切り替えます。
(設定)	設定 を押したときの画面に切り替えます。

フーガ、エルグランド



(目的地)	目的地 を押したときの画面に切り替えます。
(ルート)	ルート を押したときの画面に切り替えます。
(情報・CARWINGS)	情報 を押したときの画面に切り替えます。
(設定)	設定 を押したときの画面に切り替えます。

基本的な操作のしかた

ナビゲーションシステムは、マルチファンクションスイッチまたはタッチパネルで操作します。

タッチパネルの基本操作

ここではタッチパネル操作で行う操作例をあげます。その他のタッチパネル操作で行うと便利な方法については、各セクションを参照してください。

⚠ 注意

- 先の尖ったものや硬いものでディスプレイを操作しないでください。ディスプレイが破損したり、傷つくおそれがあります。

■ メニュー画面にある項目を選ぶ

1 項目をタッチする



項目が決定され、次の画面が表示されます。

■ 音量や画質などを調整する

1 (−)または(+)にタッチする



目盛の色が変わり、調整できます。(−)または(+)をタッチするごとに、目盛が変化します。

さあ、はじめ
ましょう！

ナビ(目的地・
ルートガイド)

ナビ
(登録・
設定)

オーディオ/
ビジュアル

後席操作
★

電話・
データ通信

情報を見る

詳細機能の
設定

ナビ連動
機能★

音声操作

地図更新

付録
さくいん

■ 機能の設定をON/OFFにする

1 項目をタッチする



● ON (点灯) : 表示灯が点灯すると、設定がONになります。

● ON (消灯) : 表示灯が消灯すると、設定がOFFになります。



■ リストや情報画面などをスクロールさせる

1 または をタッチする

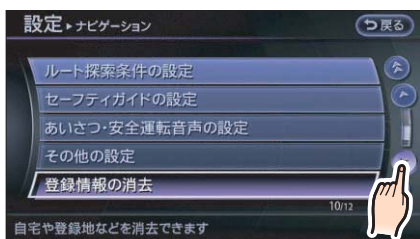
< リスト画面 >



表示されていないリストや情報画面が表示されます。

 または  をタッチすると、リストまたは表示されている情報を1行ずつ送ります。

 または  をタッチすると、次のページが表示されます。

< 情報画面 >

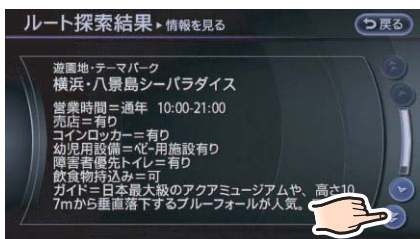

■ 前の画面に戻る

1 (戻る) をタッチする



1つ前の画面に戻ります。
先頭のメニュー画面の場合は、現在地画面が表示されます。

知識

- ガイド音量や画面の明るさを設定している場合は、(戻る) をタッチしても、設定値が決定されません。

コントロールパネルの基本操作

コントロールパネルを使うことでタッチパネルと同様の操作を行うことができます。

■ メニュー画面にある項目を選ぶ

● センターダイヤルで選ぶ

1 センターダイヤルを回して、項目を選ぶ

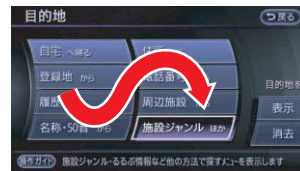

選んだ項目の色が変わります。
※車種により、形状は異なります。

2 目的の項目を選んで、決定を押す

項目が決定されて、次の画面が表示されます。

さあ、はじめ
ましょう！

ナビ
目的地
ルートガイド

ナビ
登録・設定

オーディオ
ビジュアル

後席操作
★

電話・
データ通信

情報を見る

詳細機能の
設定

ナビ連動
機能★

音声操作

地図更新

付録
さくいん

● 8方向スイッチで選ぶ

① 8方向スイッチを押す、またはスライドさせて項目を選ぶ



選んだ項目の色が変わります。
※車種により、形状は異なります。

② 目的の項目を選んで、「決定」を押す

項目が決定されて、次の画面が表示されます。

📖 知識

● ステアリングスイッチの **ENTER** を上下に倒しても、項目を選ぶことができます。

● リストが2列になっている場合

選択可能なリストを切り替えます。8方向スイッチの左右を押すか、スライドさせることでのみ操作できます。

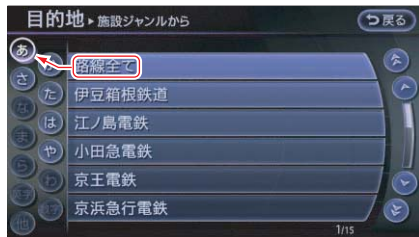

● 離れた場所に項目がある場合

離れている項目に切り替えます。8方向スイッチの左右を押すか、スライドさせることでのみ操作できます。



さあ、はじめ
ましょう！

ナビ(目的地)
ルートガイド

ナビ
(登録・設定)

オーディオ
ビジュアル

後席操作
★

電話・
データ通信

情報を見る

詳細機能の
設定

ナビ連動
機能★

音声操作

地図更新

付録
さくいん

■ 音量や画質などを調整する

- 1 設定したい項目を選ぶ
- 2 センターダイヤルを回すか、8方向スイッチの左右を押して調整する
- 3 **決定** を押す



調整した設定が決定されます。

■ 機能の設定をON/OFFにする

- 1 設定したい項目を選ぶ
- 2 **決定** を押す

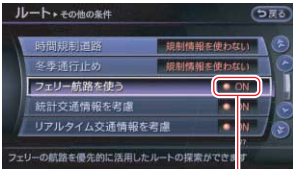

表示灯

- ON : 表示灯が点灯すると、設定がONになります。
- ON : 表示灯が消灯すると、設定がOFFになります。

■ 前の画面に戻る

- 1 **戻る** を押す



1つ前の画面が表示されま
す。

知識

- ガイド音量や画面の明るさを設定している場合は、**戻る** を押しても、設定値が決定されま
す。
- 文字や数字の入力画面で前の画面に戻るときは、全ての文字や数字を削除しないと戻りませ
ん。

🔊 **すべての文字を削除する**・・・p.1-29

🔊 **数字を削除する**・・・p.1-30

地図画面について

現在地の地図表示



- ① **ETCアイコン***
ETC*が使用可能なときに表示されます。
- ② **アンテナ表示**
接続している携帯電話の受信状態を表示します。
- ③ **VICS 情報提供時刻**
VICS 情報の提供時刻を表示します。
- ④ **自車マーク**
現在地と進行方向を示します。
- ⑤ **現在地の情報**
状況に応じて、以下の情報が表示されます。
 - 自車位置付近の地名
 - 走行中の道路の名称
 - 次に通過する交差点の名称
- ⑥ **時計**
現在時刻を表示します。12時間／24時間表示を切り替えることができます。
🗨️ **時計を設定する・・・p.8-14**
- ⑦ **方位マーク**
地図の北方向を示します。タッチすると、地図の方向を変えることができます。(スタンダードビュー時のみ)
- ⑧ **地図更新**
現在地またはカーソルの場所を中心とした地域の地図を更新します。携帯電話の接続が必要です。
🗨️ **地図画面から地図更新する・・・p.11-13**
- ⑨ **マップメニュー**
タッチすると、マップメニューを表示します。
🗨️ **マップメニューについて・・・p.1-21**
- ⑩ **縮尺サイズ**
地図の縮尺サイズを示すマークです。タッチすると、スケールバーが表示されます。
🗨️ **地図の縮尺を変える・・・p.2-8**

ルートガイド中の地図表示



- ① 簡易右左折表示
次に曲がる交差点までの距離と、曲がる方向を示します。
- ② ガイド地点
ルートガイドが行われる地点を示します。
- ③ ガイド中のルート
目的地までの道路を示します。道路の種類によって色分けされます。

ルート表示	ルート色
有料・高速道路	 (緑)
一般道路	 (黄緑)
細街路(約3~5m)	 (深緑)

- ④ 現在地の情報
状況に応じて、以下の情報が表示されます。
 - 自車位置付近の地名
 - 走行中の道路の名称
 - 次に通過する交差点の名称
- ⑤ 目的地(または最寄の経由地)までの距離、到着予想時刻
目的地(経由地)までのルートが設定されているとき、目的地(経由地)までの距離と到着予想時刻が表示されます。



- a) 目的地(経由地)までの距離
- b) 到着予想時刻

ルートから外れたときには、自車から目的地までの直線距離と目的地方向を示す矢印を表示します。



- a) 目的地方向の矢印が表示されます
- b) 目的地(経由地)までの直線距離
- c) 到着予想時刻は表示されません

さあ、はじめ
ましょう!

ナビ(目的地・
ルートガイド)

ナビ
(登録・設定)

オーディオ/
ビジュアル

後席操作
★

電話・
データ通信

情報を見る

詳細機能の
設定

ナビ連動
機能★

音声操作

地図更新

付録
さくいん

地図上のマークや記号について









目的地設定、登録をしたときのマーク

目的地を設定や場所を登録すると地図上に表示されるマークです。マークによっては、設定メニューで表示をON/OFFしたり、情報を見ることができます。

記号	記号の意味	記号	記号の意味
	自車マーク		ガイド地点 (ルートガイドが行われるポイント)
	目的地		登録地 (橙)
	出発地		回避エリア (緑)
	経由地 (番号は経由する番号)		一方通行マーク (市街地図のみ)
	高速道路入口		ロータリーマーク
	高速道路出口		交通事故多発地点
	フェリー乗り場		冬季通行止め道路
	経路断裂		時間規制道路

道路、鉄道など

道路の種類や鉄道などは色分けして、地図上に表示されています。

道路・鉄道などの表示 (例)	
有料・高速道路	 (紺)
国道	 (紫)
県道・主要地方道路	 (深緑)
一般道	 (黄土色)
その他の一般道	 (白)
鉄道 (JR)	 (白/黒)
鉄道 (私鉄)	 (黒)
トンネル	 (青/紺)

※ 色合いは、巻頭のカラーページでご確認ください。

地図記号(例)スタンダードビュー

地図上の施設などを示す記号が表示されています。地図記号は常に地図に表示されていて、消去することはできません。

記号	記号の意味	記号	記号の意味
	都道府県庁		工場
	市役所、東京都の区役所		病院
	町村役場、指定都市の区役所		神社
	警察署		寺院
	官公庁		高塔、展望タワー
	消防署		動物園
	郵便局		植物園
	自衛隊		水族館
	海水浴場		パーキングエリア
	教会		飛行場
	スタジアム		公園
	墓地		ゴルフ場
	テーマパークゲート		文化施設
	冬季通行止め		キャンプ場
	山		その他の施設

さあ、はじめ
ましょう！

ナビ
目的地
ルートガイド

ナビ
登録・設定

オーディオ
ビジュアル

後席操作
★

電話・
データ通信

情報を見る

詳細機能の
設定

ナビ連動
機能
★

音声操作

地図更新

付録
さくいん

記号	記号の意味	記号	記号の意味
	温泉、鉱泉		マリーナ
	城跡		ガソリンスタンド
	史跡、名勝、灯台		カー用品店
	港		スキー場
	インターチェンジ		日産販売会社
	サービスエリア		





マップメニューについて

地図画面表示中に**決定**を押すか、**マップメニュー**をタッチすると、表示されるメニューです。地図上から、目的地やナビの設定をすることができます。

現在地のマップメニュー

現在地画面で**決定**を押すか、**マップメニュー**をタッチすると表示されるメニューです。



ここを登録	現在地を登録地に設定します。  現在地を登録する・・・p.3-3
周辺施設を検索	現在地周辺の施設を検索し、目的地や経由地に設定します。  現在地の周辺施設を探す・・・p.2-51
地図ビューの設定	スタンダードビューとパードビュー®の切り替えや地図の方向を設定します。また、2画面に設定することもできます。  地図表示を設定する・・・p.2-9
施設アイコンの表示	コンビニやガソリンスタンドなどの施設アイコンを地図上に表示させます。  施設アイコンを表示する／消す・・・p.2-18, p.3-28
VICS表示設定	渋滞情報やVICSアイコンの地図への表示を設定します。  地図上のVICS表示を設定する・・・p.7-33

さあ、はじめ
ましょう！

ナビ(目的地・
ルートガイド)

ナビ
(登録・設定)

オーディオ/
ビジュアル

後席操作
★

電話・
データ通信

情報を見る

詳細機能の
設定

ナビ連動
機能★

音声操作





地図更新

付録
さくいん



地図を動かしたときのマップメニュー

地図を動かしたとき(カーソルが表示されているとき)に**決定**を押すか、**マップメニュー**をタッチすると表示されるメニューです。表示されるメニュー項目は、地点によって変わります。



ここに行く	カーソルの地点を目的地に設定します。  地図を動かして、場所を探す・・・p.2-50
ここをルートに追加	カーソルの地点を目的地または経由地に追加設定します。  目的地や経由地を追加する・・・p.2-60
周辺施設を検索	カーソルの地点周辺の施設を検索し、目的地や経由地に設定します。  地図を動かして周辺施設を検索する・・・p.2-52
ここを登録	カーソルの場所を登録地に設定します。  地図を動かして登録する・・・p.3-3
渋滞情報ダウンロード	カーソルの地点の交通情報をカーウイングス情報センターからダウンロードします。カーウイングス情報センターとの通信には、携帯電話の通信料金がかかります。  カーウイングス情報センターから交通情報をダウンロードする・・・p.7-27

地図上の目的地や登録アイコン、施設などにカーソルを合わせたときには以下のメニューが表示されます。

<p>消去</p>	<p>カーソルを合わせた地点の目的地、経由地、登録地を消去します。登録地は、登録アイコンが表示されている地点のみ消去できます。</p> <p> 登録地を編集・消去する・・・p.3-26</p>
<p>テナント情報</p>	<p>市街地図を表示した状態で、各施設にカーソルを合わせたとき、そのテナントの名称などの情報を見ることができます。</p> <p> テナント情報を表示する・・・p.2-20</p>
<p>ロータリー情報</p>	<p>駅のロータリーアイコンにカーソルを合わせると、出入口などロータリーの情報を見ることができます。</p> <p> ロータリーマップ情報を表示する・・・p.2-20</p>

さあ、はじめ
ましょう！

ナビ
目的地
ルート
ガイド

ナビ
登録・
設定

オーディオ
ビジュアル

後
席
操
作
★

電話・
データ
通信

情
報
を
見
る

詳
細
機
能
の
設
定

ナビ
連
動
★

音
声
操
作

地
図
更
新

付
録
さ
く
い
ん

メニュー画面について

画面の見かた

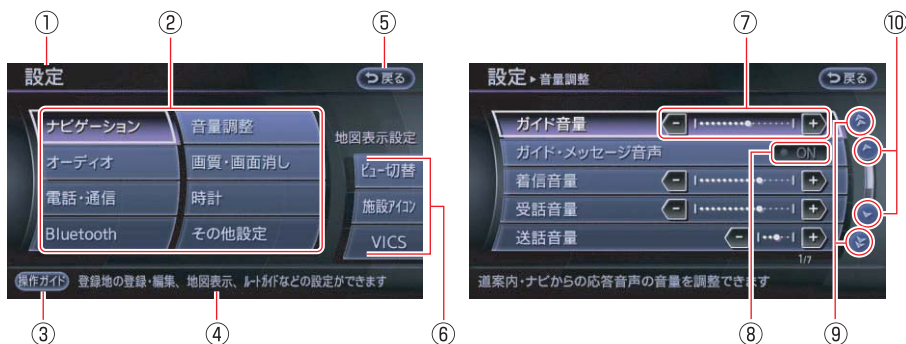

- ① 画面タイトル
主な操作内容を把握できます。
- ② 設定メニュー／リスト
項目を選択すると、次の設定画面が表示されます。
- ③ **操作ガイド**
選択されている項目の機能説明を表示し、説明を読んだあとに機能の実行ができます。
🔍 **操作ガイド画面について...**
p.1-25
- ④ ヘルプコメント
画面上で行う操作を案内します。
- ⑤ **戻る**
1つ前の画面に戻ります。先頭のメニュー画面の場合は、現在地画面を表示します。
- ⑥ ショートカット
よく使う機能を簡単に操作することができます。
- ⑦ 調整ゲージ
音量や画質などを調整する場合、**−**または**+**を選択して設定します。
- ⑧ 設定表示灯
ON が点灯すると、機能が設定されます。
- ⑨ **↑** / **↓**
複数のページがある場合は、ページを送ります。
- ⑩ **↑** / **↓**
リストを1行ずつ送ります。

操作ガイド画面について

目的地、ルート、情報[★]、情報・W[★]、設定を押したときに表示されるメニューの操作説明を見ることができます。表示されたメニューにタッチして操作を実行させることもできます。

ここでは例として目的地画面で説明しています。

1



2 操作ガイド



操作ガイド画面が表示されます。

● 操作ガイド画面の見かた

項目にタッチすると、各操作画面が表示されます。

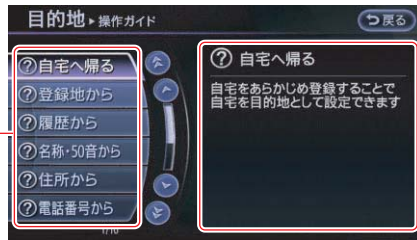

選択した項目の操作ガイドが表示されます。

さあ、はじめ
ましょう！

ナビ
目的地
ルートガイド

ナビ
登録・設定

オーディオ
ビジュアル

後席操作
★

電話・
データ通信

情報を見る

詳細機能の
設定

ナビ
機能
★
連動

音声操作

地図更新

付録
さくいん

シンプルメニューについて

よく使う機能をコンパクトにまとめたメニューです。全機能を使う通常メニューから切り替えて使えます。

1



2

② その他設定

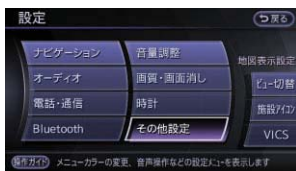

3

③ シンプルメニュー切替



4

④ シンプルメニュー



すべてのトップメニューがシンプルメニューに切り替わります。

メニュー	通常メニュー	シンプルメニュー
目的地画面		
ルート画面		
情報・カーウイングス画面		
設定画面		

知識

- 設定画面は仕様により表示される項目が異なります。
- 車種または仕様により、**設定** → **シンプルメニュー** でメニュー画面の切り替えを設定できることもあります。

★：車種、グレード、オプションなどにより、装着の有無が異なります。◎：ディーラーオプションです。

文字／数字の入力のしかた

目的地の設定や登録地の編集などを行うとき、文字や数字の入力が必要な場合があります。

文字／数字キーボードから入力する

目的地を施設の名称や電話番号などで探すときや、登録地の名称などを入力するときに、文字／数字を入力します。

文字／数字を入力する

1 文字を入力する



2 確定



3 終了



入力した文字の色が変わります。

知識

- キーボードの種類を選択すると **かな** → **カナ** → **英数** → **記号** の順に切り替わります。
- 入力画面によっては、キーボードの種類を選べない場合があります。
- **小文字の入力**
 - かな／カナ入力キーボードでは、**小文字** を選択すると、直前に入力した1文字が小文字になります。
 - アルファベット入力キーボードでは、**小文字** または **大文字** を選択すると、キーボードの文字が大文字・小文字に切り替わります。

さあ、はじめ
ましょう！

ナビ
目的地
（ルートガイド）

ナビ
登録・設定

オーディオ
ビジュアル

後席操作
★

電話・
データ通信

情報を見る

詳細機能の
設定

ナビ
連動
機能
★

音声操作

地図更新

付録
さくいん

■ 漢字に変換する

1 文字を入力する



2 変換



3 漢字を選ぶ



漢字に変換され、文字入力画面に戻ります。

知識

- 変換エリアの選択の◀または▶を選択して、変換したい文字を選ぶことができます。
- 検索メニューの「名称・50音から」で目的地を探るときは、漢字を入力することはできません。

文字／数字を削除する

■ 最後の文字を削除する

1 (修正)



入力した最後の文字が削除されます。

■ 途中の文字を削除する

1 ◀ または ▶ 2 (修正)



カーソルで選んだ文字が削除されます。

■ すべての文字を削除する

1 (修正) を長押し



文字の途中にカーソルがあるときは、カーソルから後ろの文字を削除します。

知識

- 前の画面に戻るには、(戻る) をタッチしてください。
- 登録地の編集画面などで電話番号を削除してから前の画面に戻っても、電話番号は変更／削除前の状態のままです。編集した内容を反映したい場合は、(決定) を選びます。

さあ、はじめ
ましょう！ナビ
目的地
ルートガイドナビ
登録・設定オーディオ
ビジュアル後席操作
★電話・
データ通信

情報を見る

詳細機能の
設定ナビ連動
機能
★

音声操作

地図更新

付録
さくいん

数字専用キーボードから入力する

登録地の電話番号などを設定する場合は、数字専用キーボードから数字を入力します。

■ 数字を入力する

1 番号を入力する



2 検索



■ 数字を削除する

1 修正



タッチするごとに1文字が消え、長くタッチすると、すべての文字が消えます。

📖 知識

- 前の画面に戻るには、(←戻る)をタッチしてください。
- 登録地の編集画面などで電話番号を削除してから前の画面に戻っても、電話番号は変更／削除前の状態のままです。編集した内容を反映したい場合は、(決定)を選びます。